



Installation guide

Manual Variable Throttle Valve

VOH 30M and VOCH 30M

180R9063

Identifikation
Identification
Identifizierung
Identifikation

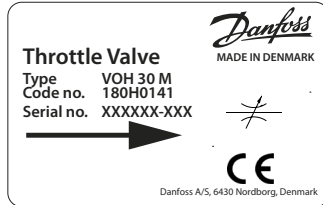
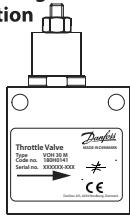

Montage

Ventilen kan monteres på to forskellige måder:

1. In-line, fastgjort i rørledningerne.
2. Fastgjort med bolte i ventilhusets 2 huller Ø8,5 mm (Ø.33 in).

Installation

The valve can be installed in two different ways:

1. In-line, connected into the pipeline.
2. Bolted in position using the two Ø8.5 mm fixing holes in the valve.

Max. tilspændingsmoment, fittings
Med stålunderlagsskive og gummipakning: 30 Nm (270 lbs in)

Max. tightening torque, fittings
With steel washer and rubber sealing: 30 Nm (270 lbs in)

Max. Anzugsmoment, Fittings
Mit Stahlunterlagsscheibe und Gummidichtung: 30 Nm (270 lbs in)

Couple max. de serrage, raccords
Avec rondelle en acier et joint en caoutchouc : 30 Nm (270 lbs in)

Montage

Das Ventil lässt sich in zwei verschiedenen Weisen montieren:

1. In-line, in dem Rohrsystem befestigt
2. Befestigt durch die zwei Ø8,5 mm (Ø.33 in) Bohrlöcher im Ventilgehäuse

Montage

La vanne peut se monter de deux façons différentes:

1. En-ligne, fixée dans les tuyauteries.
2. Fixée par des boulons dans les 2 trous du corps de vanne Ø8,5 mm (Ø.33 in).

Filtrering

Vandet, der anvendes, skal være filtreret med et filter:
50 µm absolut, β₅₀-værdi > 5000.

Filter

The applied water must be filtered through a
50 µm abs., β₅₀-value > 5000 filter.

Filter

Das zu benutzende Wasser muss durch ein
50 µm Abs., β₅₀-Wert > 5000 Filter filtriert werden.

Filtre

L'eau des circuits doit être filtrée à 50 µm absolu, β₅₀ > 5000.

Montageretning

Monter ventilen i flowretningen svarende til pilens retning på ventilen
(= primære retning).

Orientation:

Install the valve in the direction of flow as indicated by the arrow on the
valve (primary flow direction).

Einbaurichtung

Das Ventil ist der markierten Pfeilrichtung entsprechend einzubauen
(primäre Durchflussrichtung).

Sens du montage

Installer la vanne dans le sens du flux comme indiqué par la flèche sur
la vanne (direction primaire du flux).

Dimensioner
Dimensions
Abmessungen
Dimensions

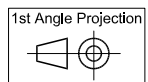
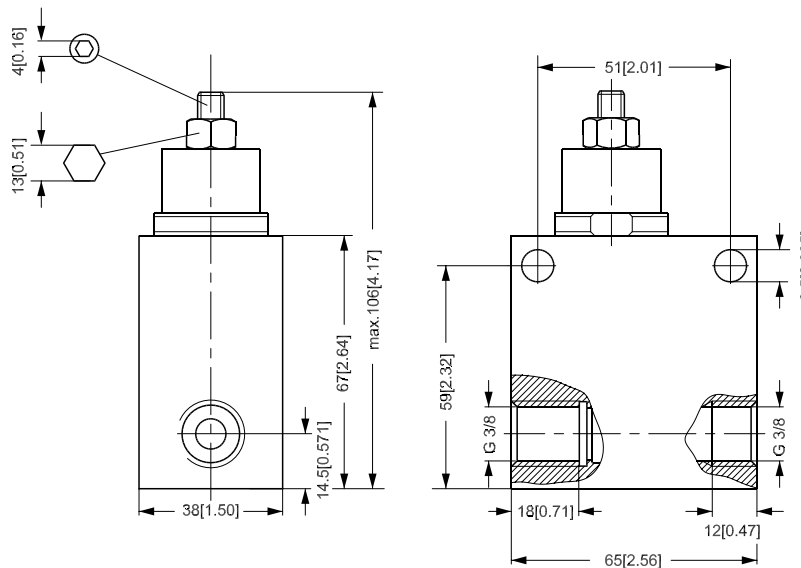

180R9063

Flowregulering
 Omdrejning med uret (CW) til ende position = lukket *)
 Omdrejning mod uret (CCW) til ende position = helt åben

*) Lækage max. 50 ml/min ved 140 bar.

Flow adjustment
 Full turn clockwise (CW) to end position = closed *)
 Full turn counterclockwise (CCW) to end position = fully open

*) Leakage max. 50 ml/min at 140 bar

Durchflußeinstellung
 Volle Umdrehung im Uhrzeigersinn (CW) bis Endpunkt = geschlossen *)
 Volle Umdrehung gegen den Uhrzeigersinn (CCW) bis Endpunkt = ganz offen

*) Leakage max 50 ml/min bei 140 bar

Réglage du débit
 Tourner complètement la poignée dans le sens des aiguilles d'une montre (CW) jusqu'à la butée (= totalement fermée *)
 Tourner complètement la poignée dans le sens contraire des aiguilles d'une montre (CCW) jusqu'à la butée (= totalement ouverte)

*) Fuite max. 50 ml/min à 140 bar

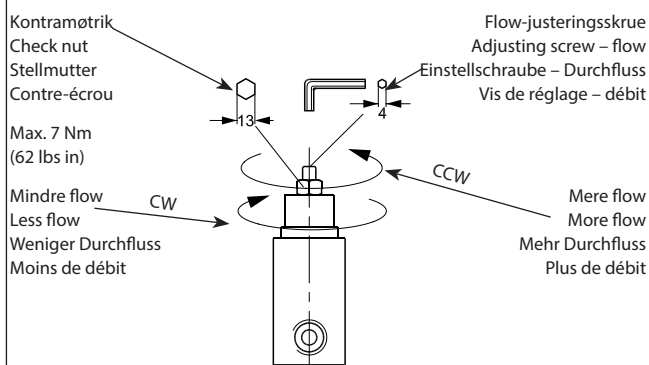

Tekniske data
 Maks. tilgangstryk (begge flowretninger): 140 bar
 Maks flow: 30 l/min.
 Maks. lækage for lukket ventil: 50 ml/min (ved 140 bar)
 Vægt: 1,3 kg

Technical data
 Max inlet pressure (both flow directions): 140 bar
 Max flow: 30 l/min
 Max. leakage for closed valve: 50 ml/min (at 140 bar)
 Weight: 1.3 kg

Technische Daten
 Max. Eingangsdruck (beide Durchflussrichtungen): 140 bar
 Max. Durchflussmenge: 30 l/min.
 Max. Leckage bei geschlossenem Ventil: 50 ml/min (bei 140 bar)
 Gewicht: 1,3 kg

Caractéristiques techniques
 Pression d'entrée maxi (les deux sens du flux): 140 bar
 Débit maxi.: 30 l/min.
 Fuite max. - vanne fermée: 50 ml/min (à 140 bar)
 Poids: 1,3 kg

Tryktab ved forskellige åbningsgrader
Pressure drop at various opening degrees
Druckabfall bei variierender Öffnung
Courbes des pertes de charge suivant le degré d'ouverture

Primær flowretning
 Primary flow direction
 Primäre Durchflussrichtung
 Direction primaire du flux

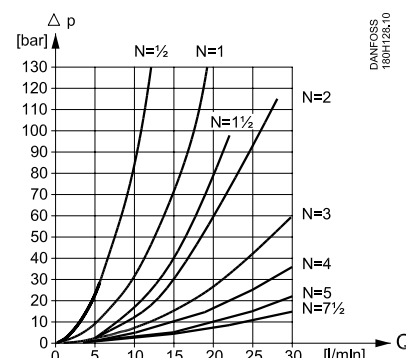

VOH 30 M and VOCH 30 M

Sekundær flowretning
 Secondary flow direction
 Sekundäre Durchflussrichtung
 Direction secondaire du flux N er antallet af omdrejninger fra justeringssskruen.
 Ved N = 0 er ventilen helt lukket.

N is the number of rotations of the adjusting screw.
 At N = 0 the valve is fully closed.

N ist die Anzahl der Umdrehungen der Einstellschraube.
 Bei N = 0 ist das Ventil ganz geschlossen.

N est le nombre de tours de la vis de réglage.
 Lorsque N = 0 la vanne est complètement fermée.

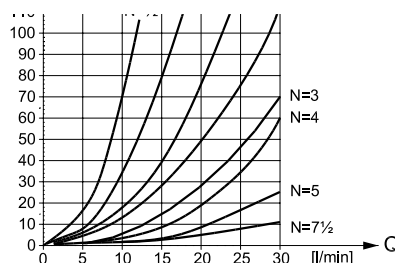

VOH 30 M

Tryktab over kontraventil som funktion af flow
Pressure drop across the check valve as a function of the flow
Druckabfall über das Rückschlagventil als Funktion des Durchflusses
Pertes de charge dans le clapet anti-retour en fonction du débit

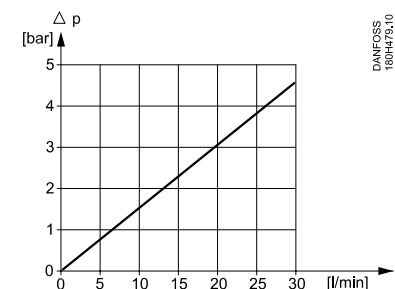

VOCH 30 M

Danfoss A/S

High Pressure Pumps • danfoss.com • +45 7488 2222 • E-mail: highpressurepumps@danfoss.com

Any information, including, but not limited to information on selection of product, its application or use, product design, weight, dimensions, capacity or any other technical data in product manuals, catalogues descriptions, advertisements, etc. and whether made available in writing, orally, electronically, online or via download, shall be considered informative, and is only binding if and to the extent, explicit reference is made in a quotation or order confirmation. Danfoss cannot accept any responsibility for possible errors in catalogues, brochures, videos and other material. Danfoss reserves the right to alter its products without notice. This also applies to products ordered but not delivered provided that such alterations can be made without changes to form, fit or function of the product. All trademarks in this material are property of Danfoss A/S or Danfoss group companies. Danfoss and the Danfoss logo are trademarks of Danfoss A/S. All rights reserved.